

Neo-Free Phone
CP-101

使用說明書



※本使用說明書CP-101
的使用说明书

目次

STEP1) 準備編

1. 製品構成	3
2. 各部の名称と役割	4
3. 背面ポートの説明	6
4. アイコンの説明	7
5. マニュアルの読み進み方	8

STEP2) ネットワークへの接続編

1. パソコン1台 自動取得(DHCP)タイプ	10
2. パソコン1台 認証(PPPoE)タイプ	12
3. パソコン2台以上 自動取得(DHCP)タイプ	14
4. パソコン2台以上 固定IPタイプ	16
5. パソコンがない場合 自動取(DHCP)タイプ	18
6. パソコンがない場合 認証(PPPoE)タイプ	20

STEP3) 機能編

1. 付加機能	
1-1 FXO機能	22
1-2 転送機能	24
2. 電話機能	
2-2 一般電話機能	26
2-3 IP電話機能	26
2-4 留守番機能	27
電話帳	30
2-5 他の機能	33
※ 文字入力	38

1. 製品構成

CP-101を設定する前に内容物をご確認ください。

■ 本体



電話機

■ 付属品

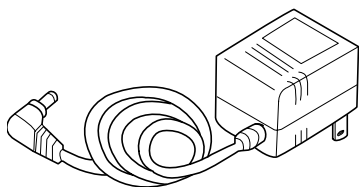

ACアダプター

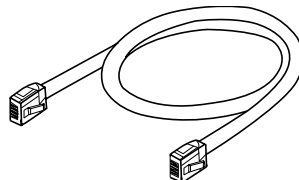

LANケーブル

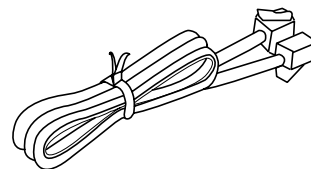

電話機コード

2. 各部の名称と役割

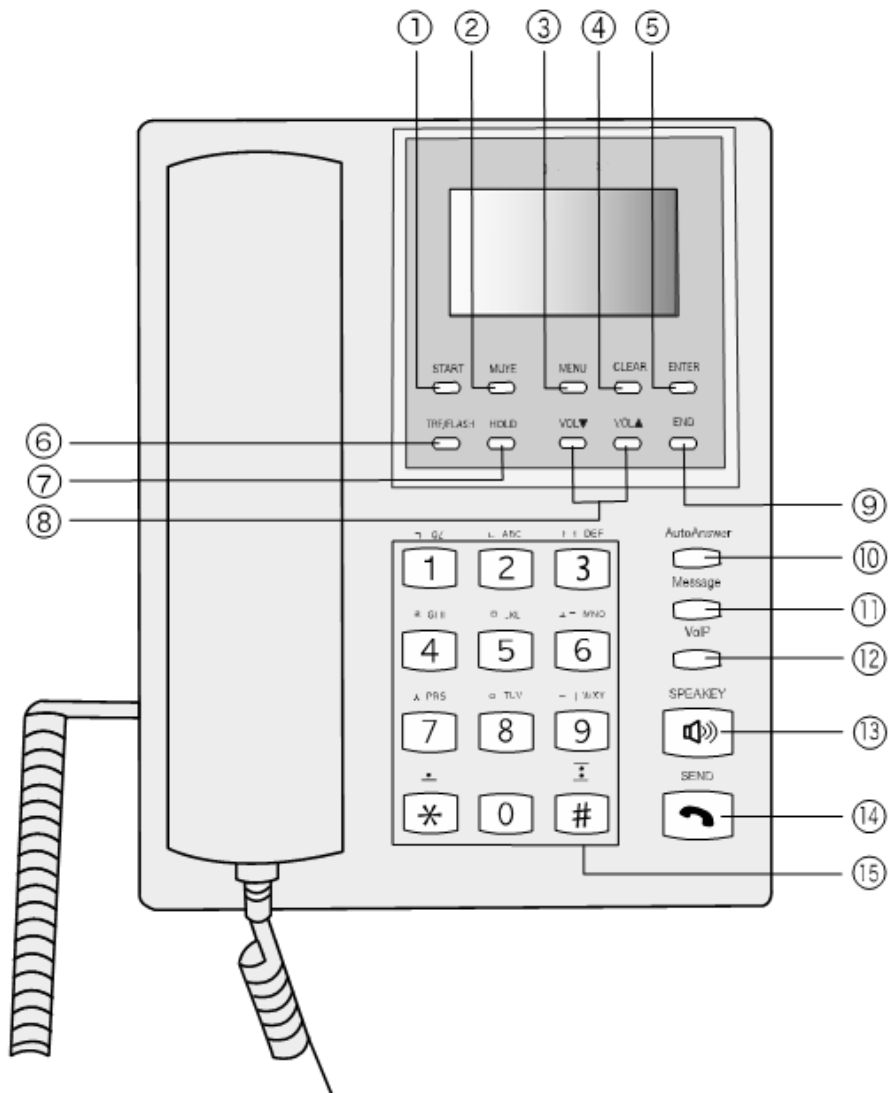

① START

- DHCP、PPPoE、固定 IP サービスに再接続 (e-phone の再起動) します。
- DHCP、PPPoE、 IP (e-phone)

② MUTE

- 通話中の音声を保留します。

③ MENU

- MENU ボタンからさまざまな機能が決定出来ます。

④ CLEAR

- 全下位メニューから上位メニューの一段階ずつ移動します。
- 文字入力の状態から前の文字を消去します。
- 発信/受信番号を消去します。(VoIP 電話のみ)
- 受信メッセージ再生中そのメッセージを消去し、次のメッセージを再生します。

⑤ ENTER

- カーソルが表示された位置の各メニューを決定します。
- 文字、数字の入力を完了します。
- 受信メッセージの再生中、次のメッセージ再生に移動します。

⑥ TRF/FLASH

- FXO 機能(外出先からの海外への転送機能)。

⑦ HOLD

- 転送機能(国内)。

⑧ VOL(▲▼)

- 通話音量の調整及び、着信音の音量を調整します。

•

⑨ END

- 通話を終了します。
- メニュー選択状態から初期画面に戻ります。

⑩ AutoAnswer

- 自動応答モードに切替えます。

⑪ Message

- 受信メッセージを再生します。

⑫ Status

- IP 電話モードと一般電話モードを切替えます。

⑬ SPEAKER

- スピーカーフォンを使用します。

⑭ SEND

- 電話番号入力後通話を開始します。

⑮ プッシュボタン

- 電話番号を入力するときや、文字を入力するときに押します。

3. 背面ポートの説明

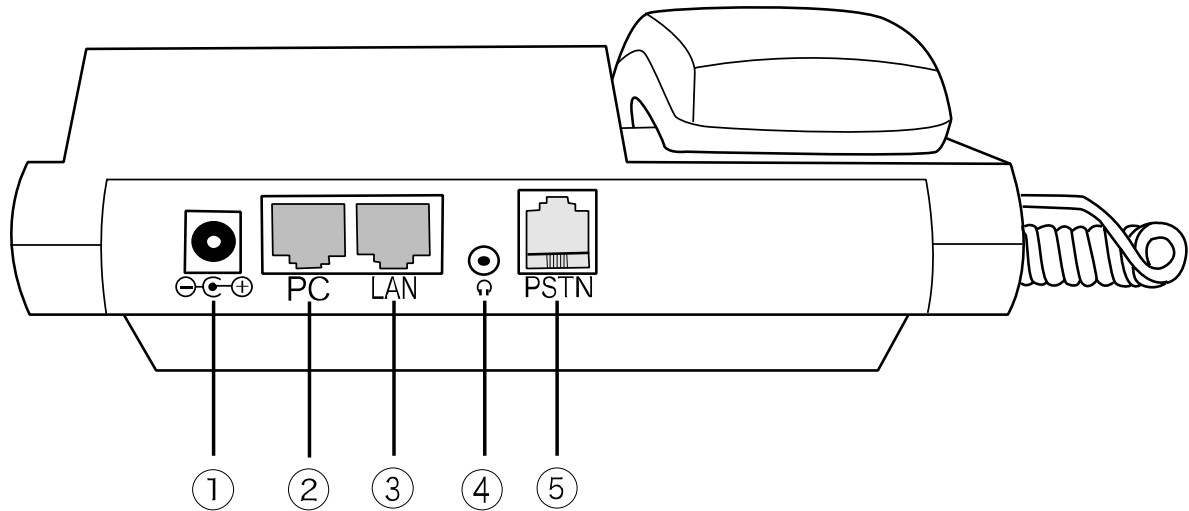

- ① **ACアダプター接続端子**
添付の専用ACアダプターを接続するためのコネクタです。
- ② **PCポート**
本製品とパソコン側のLANケーブルを接続するためのポートです。
- ③ **LANポート**
本製品とモデム又はルータ又はハブ側のLANケーブルを接続するためのポートです。
- ④ **ヘッドセット**
ヘッドセットを接続して通話ができます。
- ⑤ **PSTN**
アナログ通信用のポートです。一般電話コードを接続します。

4. アイコンの説明

ACアダプタをE-phone本体に接続すると下記のように初期画面が表示されます。

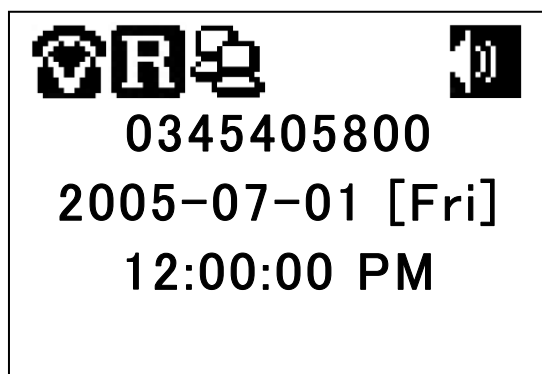

アイコン	表示内容	表示状態
 	通話モード	IP電話モード 一般電話モード
 	Gatekeeper接続	接続成功／接続失敗
 	ネットワーク接続	接続成功／接続失敗
	ロック設定	ロック設定状態
 	PCサービス	ルータ機能モード HUB機能モード
	アラーム設定	アラーム設定状態
    	着信音の音量	0段階(無音)～4段階
	保留	保留状態
   	入力文字	英文(大、小)／数字／特殊文字

5. マニュアルの読み進め方

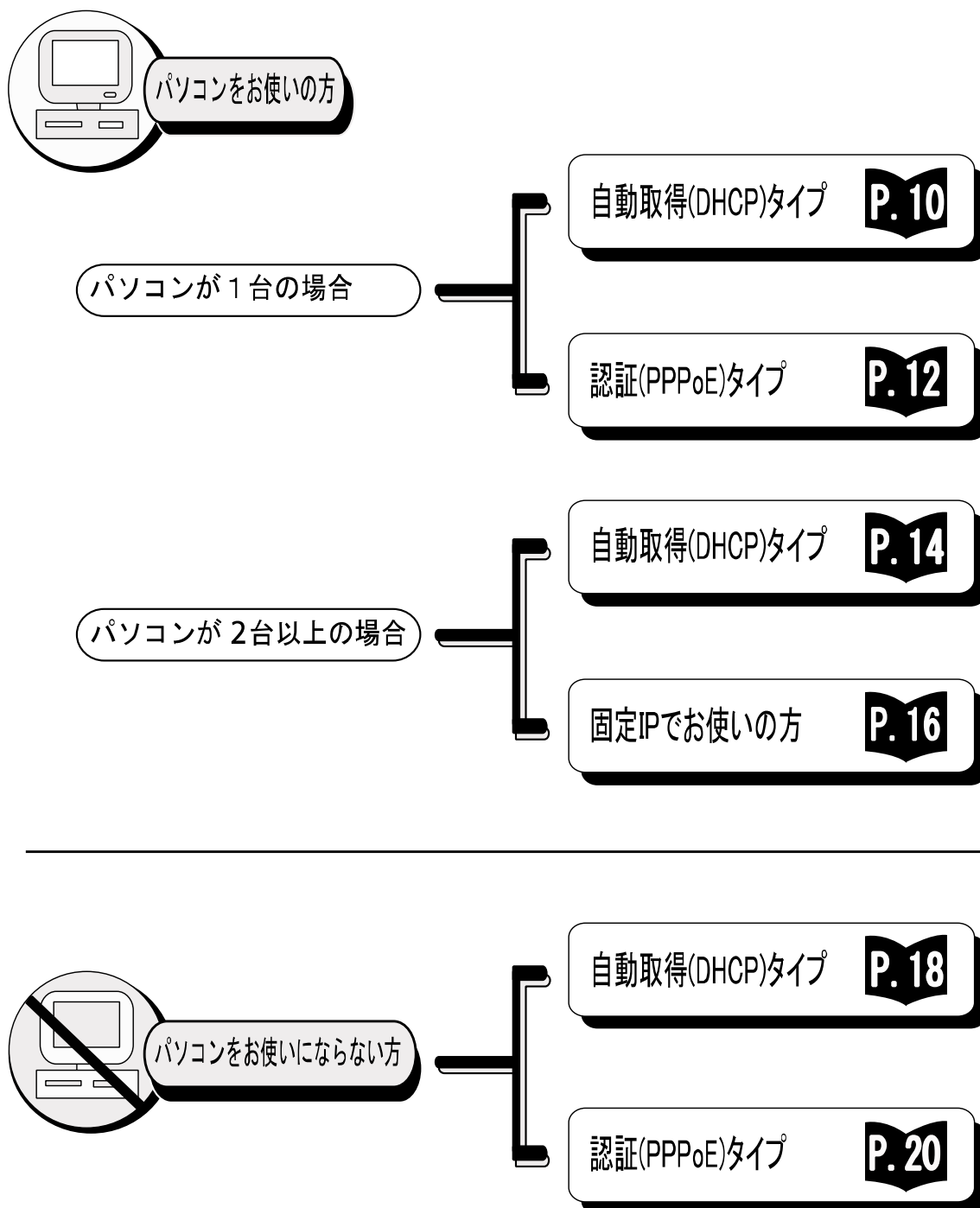

▶ご契約のプロバイダー商品により、タイプ(PPPeE・DHCP)が異なります。またパソコンとルーターをお使いの方は、ご契約商品にかかわらずDHCPタイプとなります。タイプによりe-フォンの設定方法が異なりますのでご注意ください。

認証(PPPeE)タイプとは…

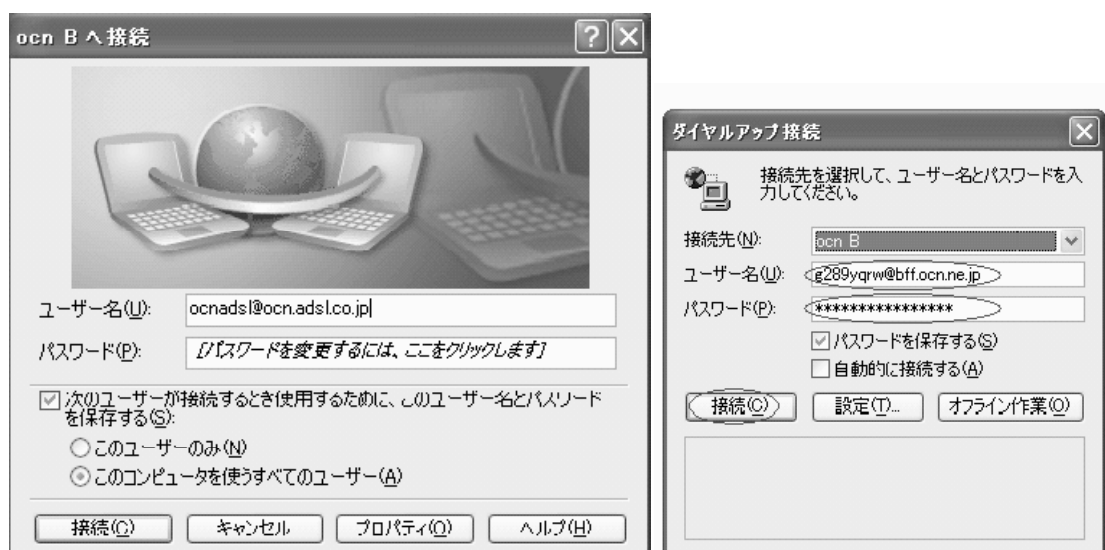

- インターネットをご利用になる前に、ユーザ名とパスワードを入れてお使いになるタイプです。
- 代表的なプロバイダー商品はOCN、Bフレッツ、TEPCOなどです。

自動取得(DHCP)タイプとは…

- 上記のようにユーザー名とパスワードを入力する必要なく、 アイコンをクリックしてすぐにインターネットがご利用になれるタイプです。

1. パソコン1台 自動取得(DHCP)タイプ

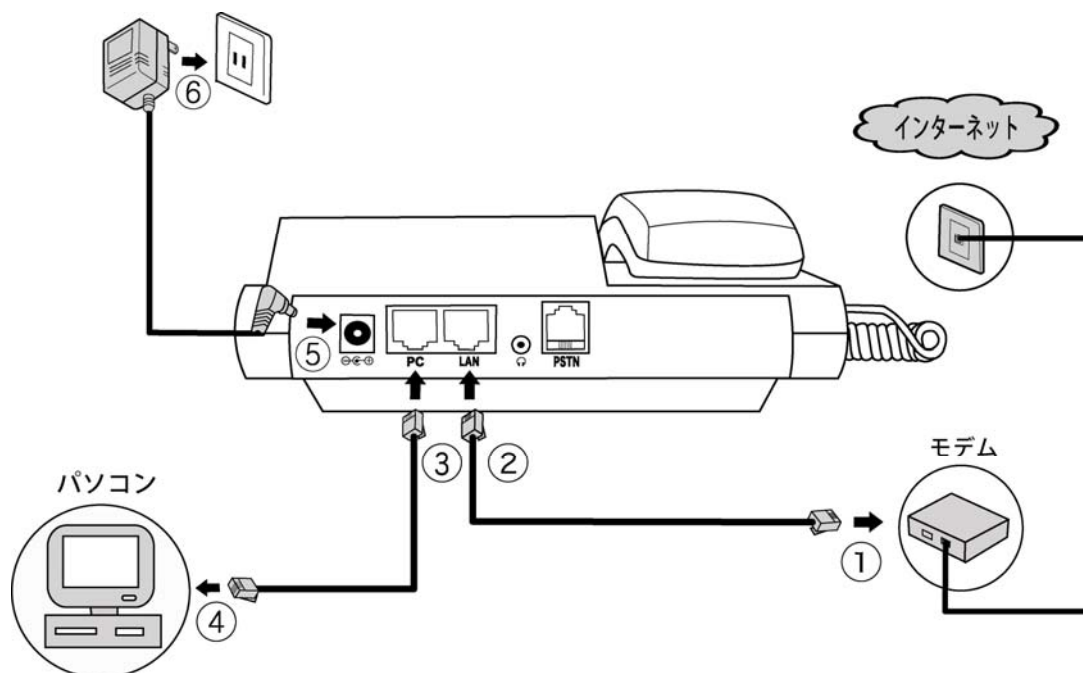

※ 必ず順番に設定してください。

- ① 付属のLANケーブルをモデム(メディアコンバータ)のLANポート(WAN、機種によりPC又はLANポート)に接続します。
- ② モデムと接続したLANケーブルの片方を電話機後面のLANポートに接続します。
- ③ パソコンに接続するLANケーブルを電話機後面のPCポートに接続します。
- ④ 電話機後面PCポートに接続されたLANケーブルの片方をパソコンLANポートに接続します。
- ⑤ 電話機後面のACアダプター接続端子にACアダプタージャックを接続します。
- ⑥ ACアダプターをコンセントに接続します。
しばらくすると電話機が起動します。
- ⑦ 電話機のボタンで **MENU** → **2** → **3** の順に押すと下記のように表示され

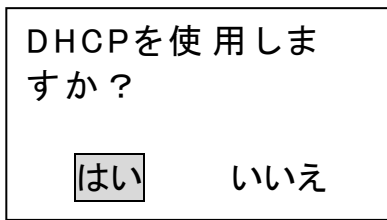

- ⑧ **VOL▼** **VOL▲** ボタンで**はい**を選択し、**ENTER** ボタンを押します。
自動的に再起動しますので、画面表示が変わるまでそのまましばらくお待ちください。



上記の絵のように**斜線**が表示されたら設定完了です。すぐに通話ができます。

斜線が表示されたら正常に設定されていないため、再度①番から設定をやり直してください。

2. パソコン1台 認証(PPPoE)タイプ

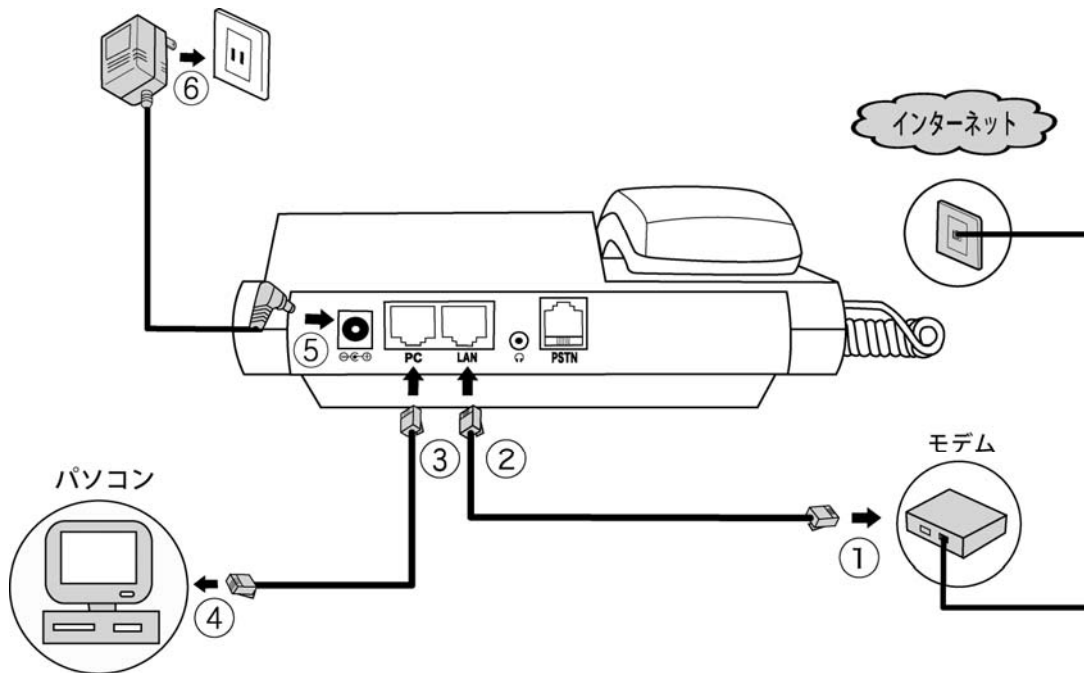

※ 必ず順番に設定してください。(インターネット接続用のIDとパスワードの入力が必要となりますので、まずプロバイダーの契約書類を用意します)

- ① 付属のLANケーブルをモデム(メディアコンバータ)のLANポート(WAN、機種によりPC又はLANポート)に接続します。
- ② モデムと接続したLANケーブルの片方を電話機後面のLANポートに接続します。
- ③ パソコンに接続するLANケーブルを電話機後面のPCポートに接続します。
- ④ 電話機後面PCポートに接続されたLANケーブルの片方をパソコンLANポートに接続します。
- ⑤ 電話機後面のACアダプター端子にACアダプタージャックを接続します。
- ⑥ ACアダプターをコンセントに接続します。
しばらくすると電話機が起動します。
- ⑦ 電話機のボタンで **MENU** → **2** → **4** → **1** の順に押すと下記のように表示されます。

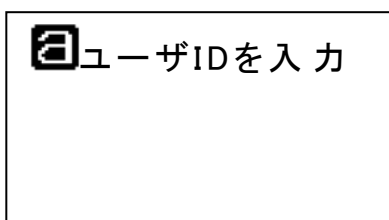

インターネット接続用のユーザIDを入力し、**ENTER** ボタンを押します。
※ 入力方法は39ページの文字入力方法をご覧ください。

⑧ 次に**2**を押すと下記のように表示されます。

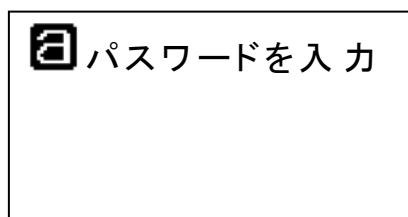

インターネット接続用のパスワードを入力し、**ENTER** ボタンを押します。

⑨ 次に**3**を押すと下記のように表示されます。

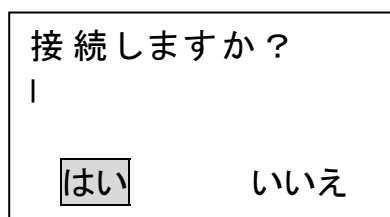

VOL▼ **VOL**▲ ボタンで**はい**を選択し、**ENTER** ボタンを押します。
自動的に再起動しますので、画面表示が変わるまでそのまましばらくお待ちください

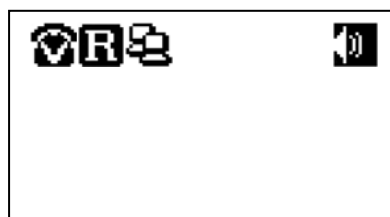

上記の絵のように**R**が表示されたら設定完了です。すぐに通話ができます。

R斜線が表示されたら正常に設定されていないため、再度①番から設定をやり直してください。

②パソコン2台以上 自動取得(DHCP)タイプ

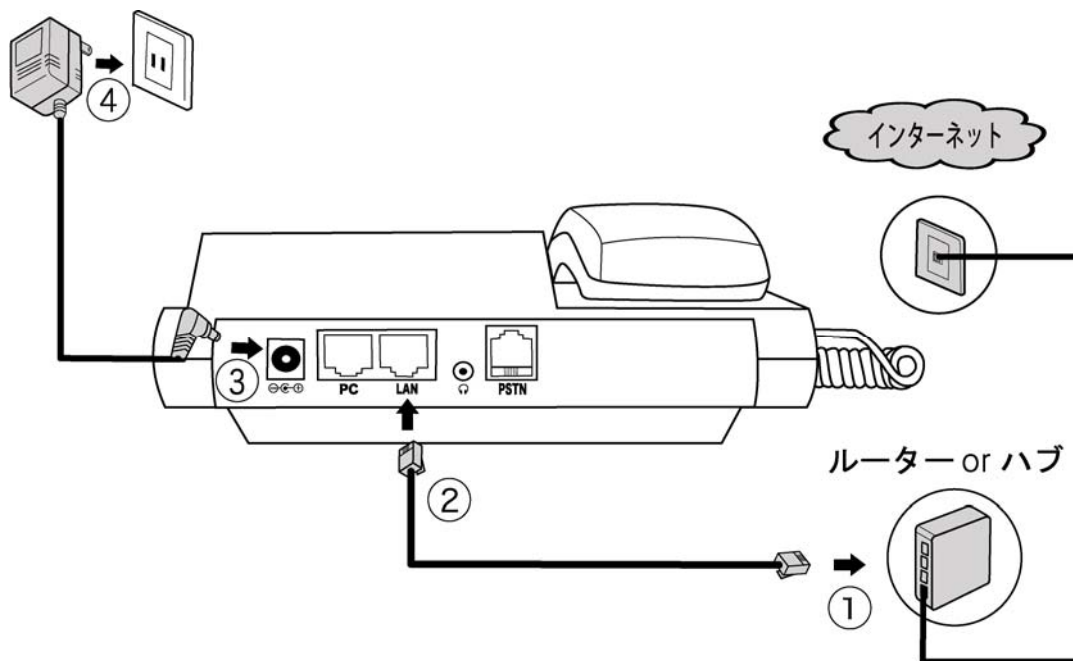

※ 必ず順番に設定してください。

- ① 付属のLANケーブルをルーター(ハブ)のLANポート(WAN、機種によりPC又はLANポート)に接続します。
- ② ルーター(ハブ)と接続したLANケーブルの片方を電話機後面のLANポートに接続します。
- ③ 電話機後面のACアダプター端子にACアダプタージャックを接続します。
- ④ ACアダプターをコンセントに接続します。
しばらくすると電話機が起動します。
- ⑤ 電話機のボタンで **MENU** → **2** → **3** の順に押すと下記のように表示されます。

DHCPを使用しますか？

はい

いいえ

- ⑥ VOL▼ VOL▲ ボタンで はい を選択し、ENTER ボタンを押します。
自動的に再起動しますので、画面表示が変わるまでそのまましばらくお待ちください。



上記の絵のように **R**表示されたら設定完了です。すぐに通話ができます。

R斜線が表示されたら正常に設定されていないため、再度①番から設定をやり直してください。

③ パソコン2台以上 固定IPタイプ

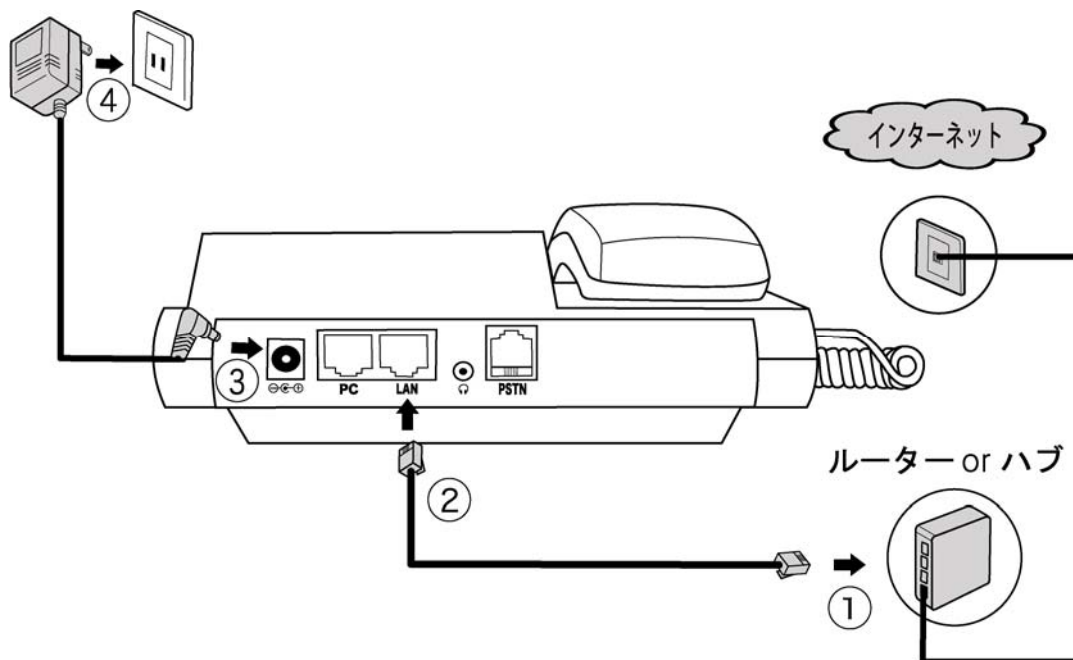

※ 必ず順番に設定してください。

- ① 付属のLANケーブルをルーター(ハブ)のLANポート(WAN、機種によりPC又はLANポート)に接続します。
- ② ルーター(ハブ)と接続したLANケーブルの片方を電話機後面のLANポートに接続します。
- ③ 電話機後面のACアダプター端子にACアダプタージャックを接続します
- ④ ACアダプターをコンセントに接続します。
しばらくすると電話機が起動します

電話機のボタンで

MENU → **2** → **2** 頁に押すと下記のように表示されます。

1: IPアドレス 192.168.0.1
2: G/Wアドレス 192.168.0.1

メニューの選択は **VOL▼** ボタンで必要項目を選択し、**ENTER** ボタンを押します。
画面の下にあるメニューも **VOL▼** ボタンで移動します。

- ⑥ 1:IPアドレスを選択し、**ENTER** ボタンを押すと下記のように表示されます。

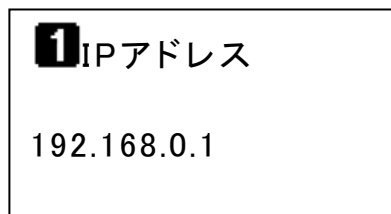

まず **CLEAR** ボタンを押して入力されているものを消します。
ここにIPアドレスを入力し、**ENTER** ボタンを押します。

※ 入力方法は39ページの文字の入力方法をご覧ください。

- ⑦ 上記の方法で 2:G/Wアドレス、3:DNS1アドレス、4:DNS1アドレス、5: Netmaskのメニューから必要な項目のみ入力し、すべての入力が終わったら 6:ネットワーク再起動を選択し、**ENTER** ボタンを押すと下記のように表示されます。

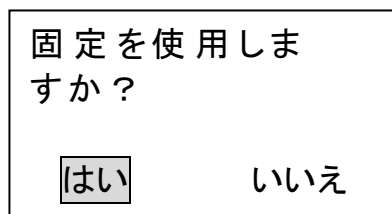

- ⑧ **VOL▼** **VOL▲** ボタンで **はい** を選択し、**ENTER** ボタンを押します。
自動的に再起動しますので、画面表示が変わるまでそのまましばらくお待ちください。

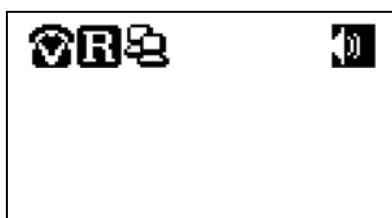

上記の絵のように **R**表示されたら設定完了です。すぐに通話ができます。

R斜線が表示されたら正常に設定されていないため、再度①番から設定をやり直してください。

④ パソコンがない場合 自動取得(DHCP)タイプ

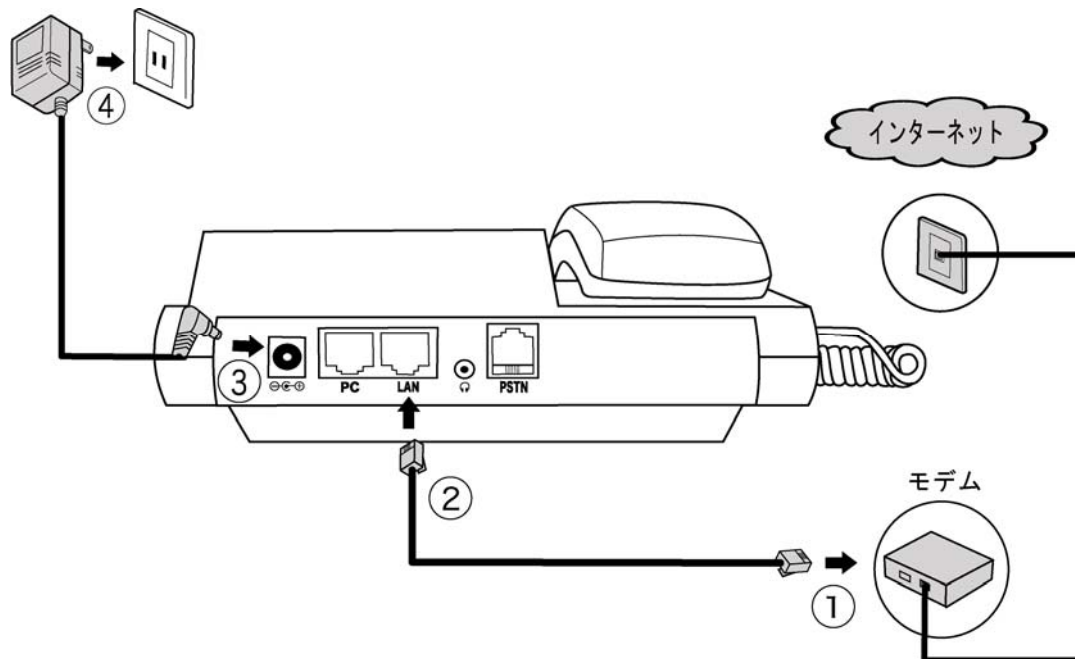

※ 必ず順番に設定してください。

- ① 付属のLANケーブルをモデム(メディアコンバータ)のLANポート(WAN、機種によりPC又はLANポート)に接続します。
- ② モデムと接続したLANケーブルの片方を電話機後面のLANポートに接続します。
- ③ 電話機後面のACアダプター端子にACアダプタージャックを接続します。
- ④ ACアダプターをコンセントに接続します。
しばらくすると電話機が起動します。
- ⑤ 電話機のボタンで **MENU** → **2** → **3** の順に押すと下記のように表示されます。

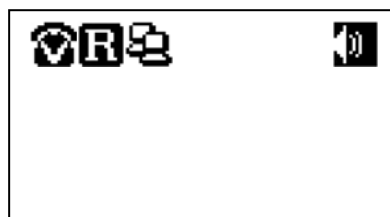

- ⑥ VOL▼ VOL▲ ボタンで **はい** を選択し、ENTER ボタンを押します。
自動的に再起動しますので、画面表示が変わるまでそのまましばらくお待ちください。

DHCPを使用しますか？

はい いいえ

上記の絵のように **R**表示されたら設定完了です。すぐに通話ができます。

- R** 斜線が表示されたら正常に設定されていないため、再度①番から設定をやり直してください。

⑤ パソコンがない場合 認証(PPPoE)タイプ

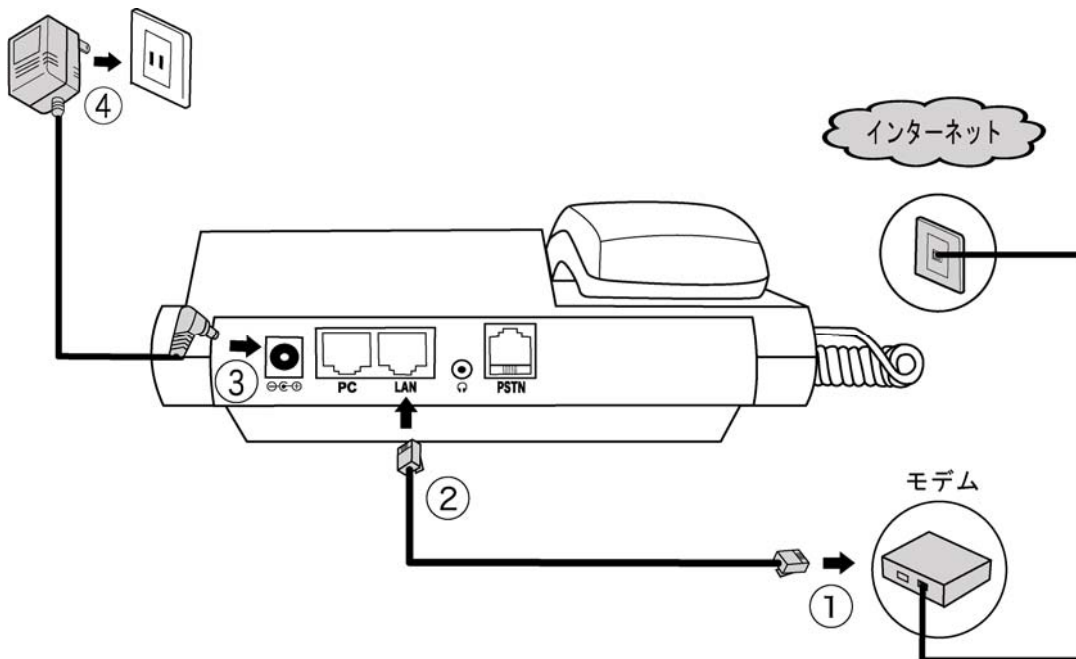

※ 必ず順番に設定してください。(インターネット接続用のIDとパスワードの入力が必要となりますので、まずプロバイダーの契約書類を用意します)

- ① 付属のLANケーブルをモデム(メディアコンバータ)のLANポート(WAN、機種によりPC又はLANポート)に接続します。
- ② モデムと接続したLANケーブルの片方を電話機後面のLANポートに接続します。
- ③ 電話機後面のACアダプター端子にACアダプタージャックを接続します。
- ④ ACアダプターをコンセントに接続します。
しばらくすると電話機が起動します。
- ⑤ 電話機のボタンで **MENU** → **2** → **4** → **1** の順に押すと下記のように表示されます。

a ユーザIDを入力

インターネット接続用のユーザIDを入力し、**ENTER** ボタンを押します。

※ 入力方法は39ページの文字の入力方法をご覧ください。

⑥ 次に **2** を押すと下記のように表示されます。

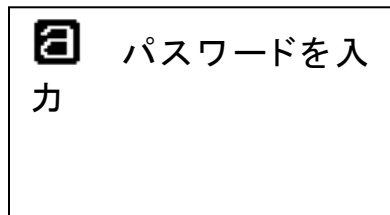

インターネット接続用のパスワードを入力し、**ENTER** ボタンを押します。

⑦ 次に **3** を押すと下記のように表示されます。

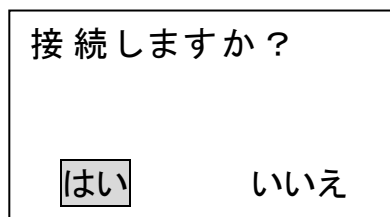

⑧ **VOL**▼ **VOL**▲ ボタンで **はい** を選択し、**ENTER** ボタンを押します。
自動的に再起動しますので、画面表示が変わるまでそのまましばらくお待ちください



上記の絵のように **R** 表示されたら設定完了です。すぐに通話ができます。

R 斜線が表示されたら正常に設定されていないため、再度①番から設定をやり直してください。

1.付加機能

1-1. FXO 機能

FXO 機能とは？

外出先の一般電話(固定／携帯)から e-phone 電話をかけ、転送して国際電話を利用できるシステムです。

※ 一般の専用電話回線と接続されている方のみ利用可能です。



機能を設定する

受話器を置いたまま ^{TRF/FLASH} ボタンを押すとワンタッチで設定できます。画面に電話番号と“<P> FXO 機能 ON”が交互に表示されます。

設定画面



機能を解除する

受話器を置いたまま ^{TRF/FLASH} ボタンを押すと解除され、画面が下記のように電話番号だけの表示に戻ります。

解除画面

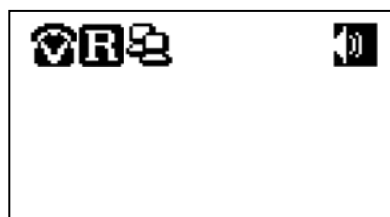

パスワードを変更する

他人の使用防止のためにパスワードを変更することができます。

- ① 電話機のボタンで **MENU** → **4** → **3** → **2** の順に押しと下記のように表示されます。

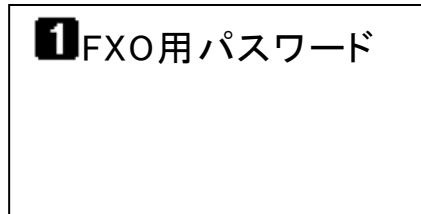

変更する新しいパスワード数字4桁を入力し、**ENTER** ボタンを押すと下記のように表示されます。
(最初のパスワードは “0000” に設定されています)

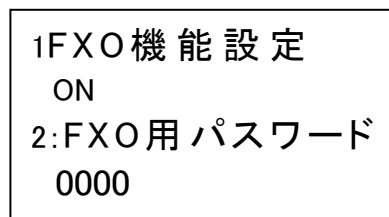

- ② 上記の画面を確認後 **END** ボタンを押すと設定が完了します。

ご利用方法

- ① 外出先の一般電話(固定／携帯)から、e-phoneに電話をかけます。
- 2 ピッピッという受信音が出ます。
- ③ 設定したパスワードを入力します。正確なパスワードを入力すればピーという発信音の後に、電話番号と **#** を押します。

国番号 + 地域番号 + 電話番号 + **#**
接続国番号からおかけください。地域番号は通常の国際電話と同じように“0”を除いた市外番号となります。

1-2. 転送機能

転送機能とは？

e-phoneにかかってきた電話を他の電話へ自動的に転送する機能です。

機能を設定する

受話器を置いたまま **HOLD** ボタンを押すと画面に電話番号と“<P>転送機能 ON” が交互に表示されます。

設定画面

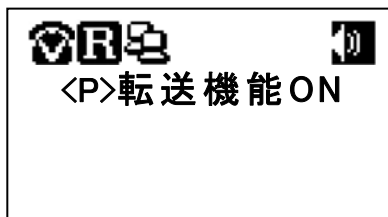

機能を解除する

受話器を置いたまま **HOLD** ボタンを押すと解除され、画面が下記のように電話番号だけ表示されます。

解除画面

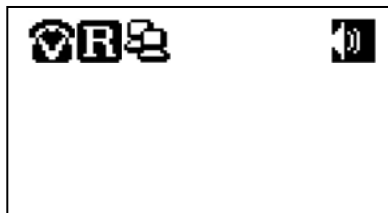

転送番号設定

① 電話機のボタンで **MENU** → **4** → **1** → **2** の順に押すと下記のように表示されます。

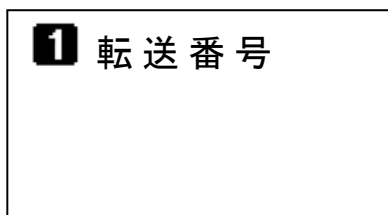

- ② 転送する電話番号を入力し、^{ENTER} ボタンを押すと上記のように表示されます。

1:転送機能設定 はい 2:転送番号 0338354411
--

- ③ 上記の画面を確認後 ^{END} ボタンを押すと設定が完了します。

※

2.電話機能

e-phoneはIP電話と一般電話機能の両方を備えています。

2-1. 一般電話機能



一般電話をお使いの場合は、NTTなどの一般電話回線との接続が必要です。

① 一般電話回線を電話機面のPSTNポートに接続します。

② 電話機の  ボタンを押して電話モードを切り替えます。



一般電話モード



画面一番左のアイコンが  に変わって  ボタンが点滅します。

③ 電話のかけ方

日本国内一都内も含め「0」から始まる市外局番よりおかけください。

最後に  ボタンを押して発信します。通話終了時は  を押します。

2-2. IP電話機能

① 電話機の  ボタンを押すと電話モードを切り替えます。

IP電話モード

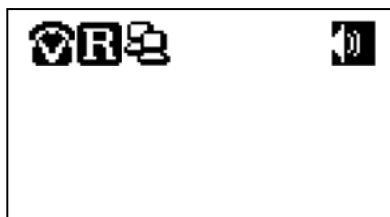

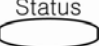
② 画面一番左のアイコンが  に変わって  ボタンが点灯するのを確認できます。

③ 電話のかけ方

国際電話一直接国番号からおかけください。初めに001などは必要ございません。通話終了時は  を押します。

2-3. 留守番機能

留守番機能によって受信メッセージを保存、管理できます。

機能を設定する

受話器を置いたまま ^{AutoAnswer} ボタンを押すと画面に電話番号と“<P>留守番機能ON”が交互に表示されます。

設定画面

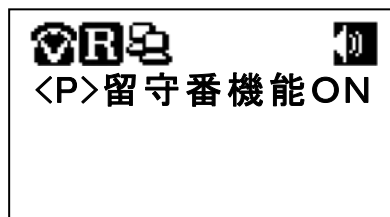

機能を解除する

受話器をおいたまま ^{AutoAnswer} ボタンを押すと解除され、画面が下記のように電話番号だけ表示され機能が解除となります。

解除画面





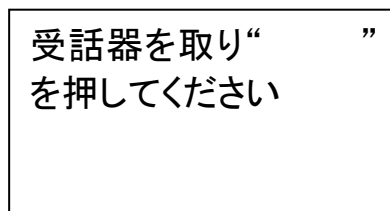

メッセージを録音する

① 電話機のボタンで ^{MENU} → **4** → **2** → **2** → **1** の順に押すと下記のように表示されます。









② 受話器をあげて ^{ENTER} ボタンを押し、メッセージを録音します。最後に ^{ENTER} ボタンを押して録音完了です。

メッセージを確認する





電話機のボタンで  →  →  →  →  の順に押すと録音されたメッセージを聞くことができます。

メッセージを削除する





電話機のボタンで  →  →  →  →  →  の順に押すと録音されたメッセージが削除されます。最後に  ボタンを押して完了です。

着信待機時間を変更する

留守番アナウンスが出るまでの時間を設定できます。

- ① 電話機のボタンで  →  →  →  の順に押すと下記のように表示されます。

1:0秒
2:5秒
3:10秒
4:15秒



  ボタンでご希望の時間を選択し、 ボタンを押します。
 ボタンを押し変更完了です。

受信メッセージを再生する

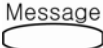
不在中受信されたメッセージがある場合、電話機  ボタンが点灯します。

- ①  ボタンを押すと下記の順に表示されます。

メッセージ <0>
07月01日
午前 10:00
0338354411

1:07/01	12:00
	0338354411
2:07/01	12:05
	0120799908

VOL▼ VOL▲ ボタンでご希望のメッセージを選択し、ENTER ボタンを押すと再生出来ます。

メッセージの再生中に VOL▼ VOL▲ ボタンで音量の調節が出来ます。

メッセージの再生中に次のメッセージを再生する時は ENTER ボタンを押し、項目を選択し ENTER ボタンを押します。

メッセージの再生が完了したら CLEAR ボタンを押して削除できます。

すべてのメッセージを削除する

- ① 電話機のボタンで MENU → 4 → 2 → 4 の順に押すと下記のように表示されます。



全メッセージを削除 しますか？	
<input type="checkbox"/> はい	<input type="checkbox"/> いいえ



- ② VOL▼ VOL▲ ボタンで はい を選択し、ENTER ボタンを押すと録音されているすべてのメッセージが削除できます。



2-4. 電話帳

最近の発信/受信番号を確認して、電話帳で電話番号を管理することができます。



発信履歴



- ① 電話機のボタンで  →  →  の順に押すと下記のように表示されます。



1:07/01	12:00
 0338354411	
2:07/01	12:05
 0120799908	

  ボタンで最新10件の発信履歴が確認できます。番号を選択し、 ボタンを押して発信できます。







着信履歴

- ① 電話機のボタンで  →  →  の順に押すと下記のように表示されます。

1:07/01	12:00
 0338354411	
2:07/01	12:05
 0120799908	

  ボタンで最新10件の着信履歴が確認できます。番号を選択し、 ボタンを押して発信できます。

不在履歴

- ① 電話機のボタンで  →  →  の順に押し、  タンで10件の不在履歴を確認出来ます。
不在着信番号を選択し、 ボタンを押すと発信出来ます。

電話番号を登録する

- ① 電話機のボタンで MENU → **1** → **5** の順に押すと下記のように表示されます。

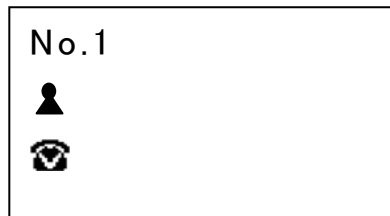

- ② VOL▼ VOL▲ ボタンで “No.1” を選択し、ENTER ボタンを押すと短縮番号の入力または修正することができます。入力が完了したら ENTER ボタンを押します。

- ③ VOL▼ VOL▲ ボタンで “人” を選択し、ENTER ボタンを押すと名前を入力または ENTER は修正することができます。入力が完了したら ENTER ボタンを押します。

- ④ VOL▼ VOL▲ ボタンで “電話機” を選択し、ENTER ボタンを押すと電話番号の入力または修正することができます。入力が完了したら ENTER ボタンを押します。

※ 入力方法は39ページ文字入力方法をご覧ください。

- ⑤ 最後に END ボタンを押すと下記のように表示されます。

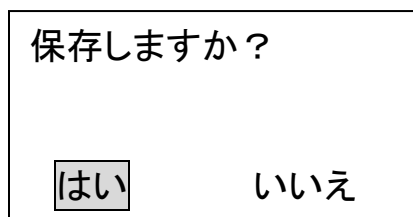

- ⑥ **はい** が選択されているのを確認し、ENTER ボタンを押すと登録完了です。

※ 名前はローマ字のみとなります。120件の電話番号が登録できます。

電話帳を検索する

電話機のボタンで **MENU** → **1** → **4** の順に押すと下記のように表示されます。ご希望のメニューを **VOL▼** **VOL▲** で選択します。

- 1: 全件検索
- 2: 名前で検索
- 3: 番号で検索
- 4: 短縮番号で検索

履歴を削除する

電話機のボタンで **MENU** → **1** → **6** の順に押すと下記のように表示されます。ご希望のメニューを **VOL▼** **VOL▲** で選択します。

- 1: 発信履歴削除
- 2: 着信履歴削除
- 3: 不在着信履歴削除

電話番号を削除する

登録されているすべての電話番号を削除します。

※このメニューを実行すると保存されているすべての電話番号が削除されますので、実行する前に必ず確認してください。

- ① 電話機のボタンで **MENU** → **1** → **7** の順に押すと下記のように表示されます。

電話帳を削除しますか？

はい

いいえ

- ② はい が選択されているのを確認して **ENTER** ボタンを押すと保存されているすべての電話番号が削除されます。

2-5. 他の機能

1. 着信音

着信音を選択する

- ① 電話機のボタンで **MENU** → **5** → **1** → **1** の順に押すと下記のように表示されます。

1:着信音 1
2:着信音 2
3:CF ベール
4:Jjang ga

- ② **VOL▼** **VOL▲** ボタンで着信音を選択し、**ENTER** ボタンを押すと設定完了です。

着信音量を調節する

- ① 電話機のボタンで **MENU** → **5** → **1** → **2** の順に押すと下記のように表示されます。

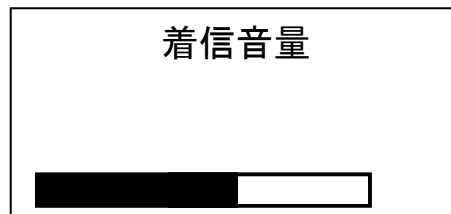

- ② **VOL▼** **VOL▲** ボタンで音量を調節し、**ENTER** ボタンを押すと設定完了です。

2. アラーム機能

アラームを設定する

- ① 電話機のボタンで MENU → **5** → **4** → **2** の順に押すと下記のように表示されます。

アラーム設定	
一回	毎日

- ② VOL▼ VOL▲ ボタンで1回又は毎日を選択し、ENTER ボタンを押すと下記のように表示されます。

時間入力	
07/01	00h:00m
	__h: __m

- ③ 時間を入力し、ENTER ボタンを押せば設定完了です。

アラームを削除する

- ① 電話機のボタンで MENU → **5** → **4** → **1** の順に押すと下記のように表示されます。

アラーム設定を 削除しますか？	
<input checked="" type="checkbox"/> はい	<input type="checkbox"/> いいえ

- ② VOL▼ VOL▲ ボタンで はい を選択し、ENTER ボタンを押すと削除完了です。

アラームメロディー

- ① 電話機のボタンで MENU → **5** → **4** → **3** の順に押すと下記のように表示されます。

1:ベル1
2:ベル2
3:CFベル
4:Jjang ga

- ② VOL▼ VOL▲ アラームメロディーを選択します。

- ③ 電話機のボタンで **MENU** → **5** → **4** → **4** の順に押すと下記のように表示されます。

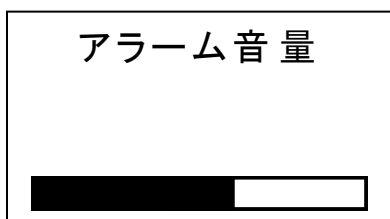

- ④ **VOL▼** **VOL▲** で音量を選択します。

3. PSTN CID

“PSTN CID”とはナンバーディスプレイ機能のことです。NTTにナンバーディスプレイの申し込みが必要です。

- ① 電話機のボタンで **MENU** → **5** → **5** の順に押すと下記のように表示されます。

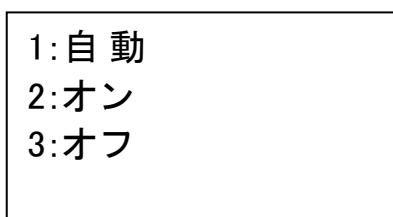

- ② **VOL▼** **VOL▲** ボタンで2:オンを選択し **ENTER** ボタンを押すと設定完了です。

※ナンバーディスプレイを申し込んでいらっしゃらない方は“3:オフ”に設定してください。

4. 暗証番号

システムを初期化する時にパスワードが必要となります。
初期設定は“0000”で設定されています。

- ① 電話機のボタンで **MENU** → **6** → **1** の順に押すと下記のように表示されます。

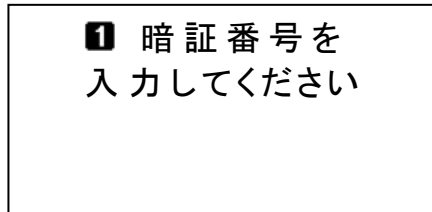

- ② 変更するパスワード数字4桁を入力し、**ENTER** ボタンを押します。確認のためパスワードをもう一度入力し、**ENTER** ボタンを押すと完了です。

※ パスワードを忘れてしまった場合は当社のサポートセンターまでお問い合わせください。

5. システム初期化

電話機に問題等が生じた場合、出荷された状態に電話機のシステムを戻す方法です。

※初期化すると登録した電話番号等すべてが削除されてしまいます。通常は初期化されませんようお願いします。

- ① 電話機のボタンで **MENU** → **6** → **2** の順に押すと下記のように表示されます。

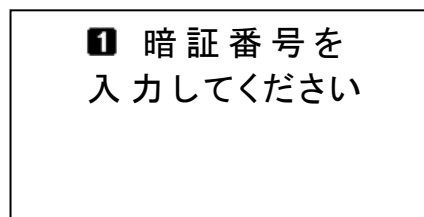

- ② パスワードを入力し、**ENTER** ボタンを2回押すとシステムが初期化されます。



6. その他音量調節



通話中の音量は **VOL**▼ **VOL**▲ ボタンで調節できます。



ヘッドセット／スピーカーの音量



- ① 電話機のボタンで **MENU** → **6** → **4** の順に押すと下記のように表示されます。

- 1:ヘッドセット入力
- 2:ヘッドセット出力
- 3:スピーカ入力
- 4:スピーカ出力

2   ボタンで1:ヘッドセット入力を選択し、ヘッドセットのマイク音量を調節出来ます。

3   ボタンで2:ヘッドセット出力を選択し、ヘッドセットの音量を調節出来ます。

4   ボタンで3:スピーカ入力を選択して、スピーカフォンのマイク音量を調節出来ます。

5   ボタンで4:スピーカ出力を選択して、スピーカフォンの音量を調節出来ます。

文字の入力

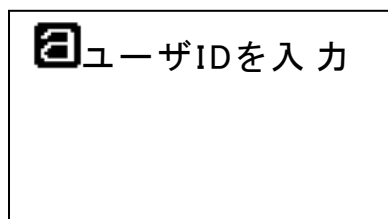
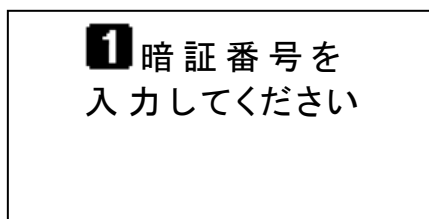

入力画面の右下のアイコンに該当する文字が入力されます。

MENU ボタンを押すごとに、**a** 小文字、**1** 数字、 特殊文字、**A** 大文字を選択。

アルファベットの入力方法

例) **MENU** ボタンを押して、大文字 **A** を選択します。

Aなら **2** を押す

A **2**

Bなら **2** を押し→ ***** (2番目の文字を表示)

Cなら **2** を押し→ **#** (右の文字を表示)

備考)

.(ドット)は、小文字で **1**

@(アットマーク)は特殊文字を入力し→ **2**

※入力ミスは **CLEAR** で一文字ずつ訂正

特殊文字の入力方法

MENU ボタンを押して、特殊文字  を選択します。

下記の一覧を参考に、入力したい特殊文字の入力キー(プッシュボタン)を押してください。

入力キー	特殊文字	入力キー	特殊文字	入力キー	特殊文字
1	!	2	@	3	\$
4	?	5	:	6	,
7	(8)	9	-
*	*	0	~	#	#

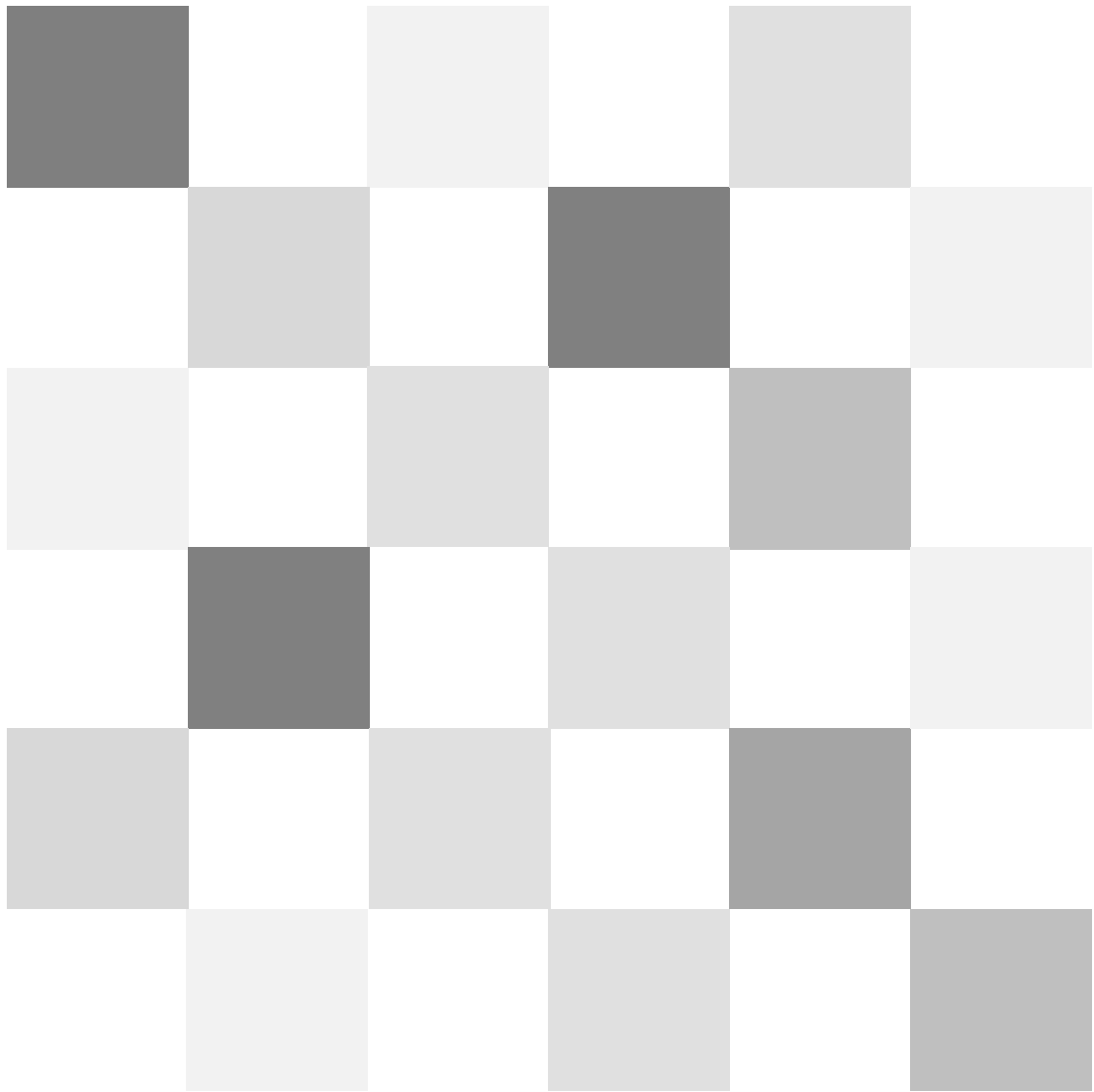

Neo-Free Phone

